

Aufbauanleitung zu Messestand I109

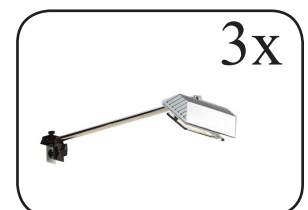

bestehend aus:

- 8x Aluminiumprofile à 1250 mm inkl. 8 Bohrungen
- 8x Aluminiumprofile à 1250 mm inkl. Stellfuß und 8 Bohrungen
- 14x Aluminiumquerprofile mit Spitzschrauben für untere und obere Befestigung
- 7x Aluminiumquerprofile für mittlere Befestigung
- 28x H-Profil à 1200 mm zur Stabilisierung der Platten
- 14x PVC Hartschaumplatten B 952 x H 1212mm
- 8x Verbindungsbolzen für Aluminiumprofile
- 3x Langarmstrahler inkl. Leuchtmittel

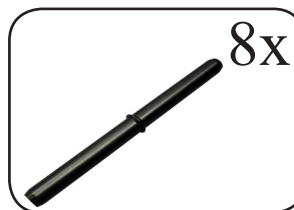
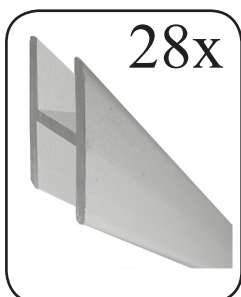
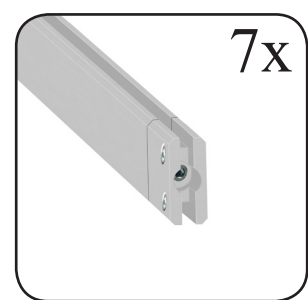
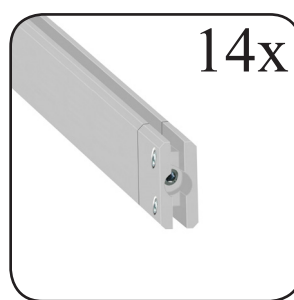
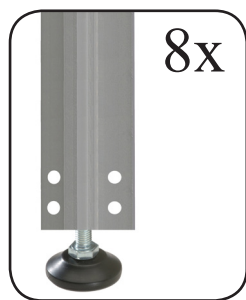
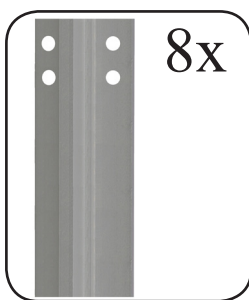

Wichtig beim Aufbau

Bei allen Profilen die Bohrungen haben müssen Spitzschrauben verwendet werden.

1. Montage unterer Bereich der Ecke mit den Querprofilen inkl. Spitzschrauben.

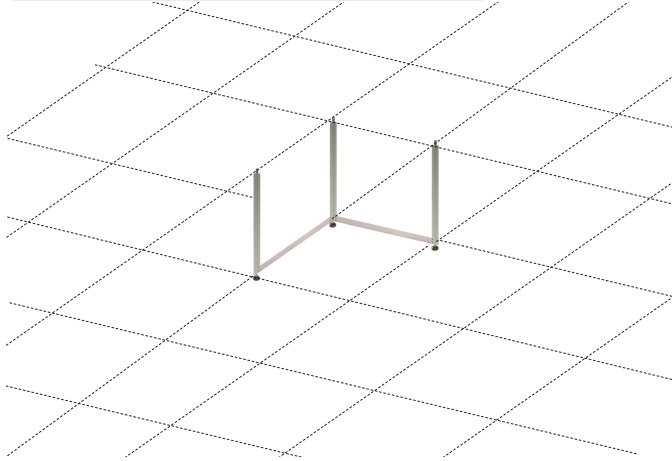

2. Die unteren Platten einlassen und gleich mit den Querprofilen montieren.

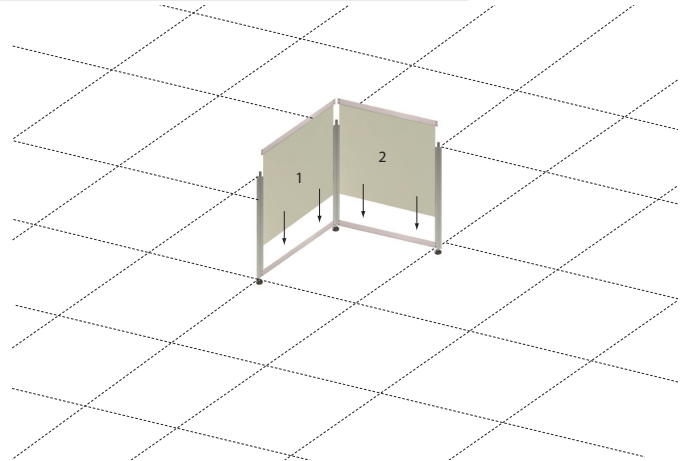

3. Weitere Montage des unteren Bereichs mit den Querprofilen inkl. Spitzschrauben.

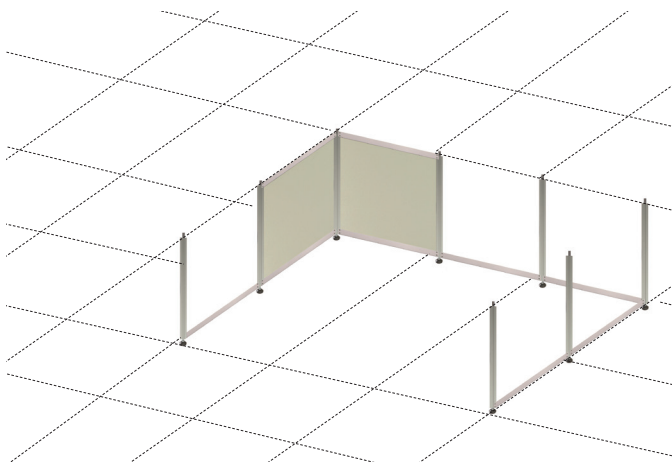

4. Die restlichen Platten nach einander einlassen und gleich mit den Querprofilen montieren.

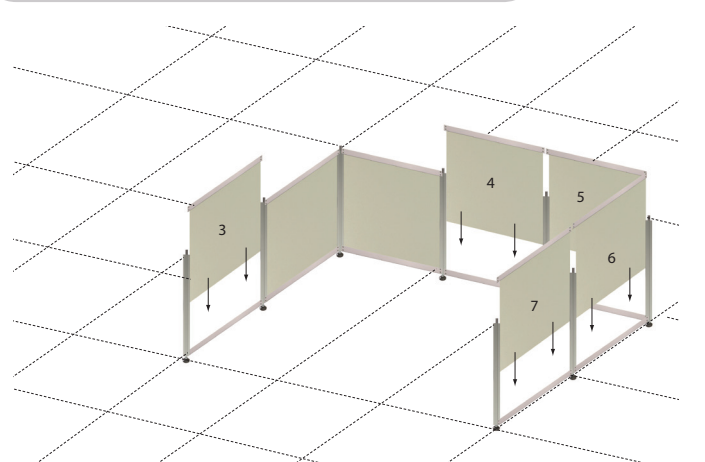

5. Die Bolzen in das Profil einlassen.

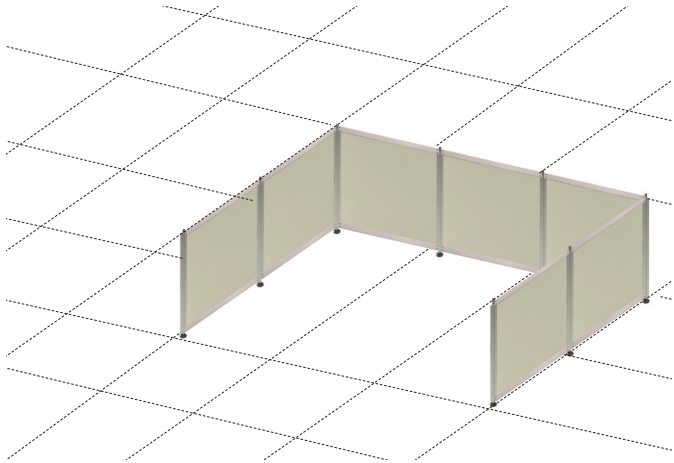

6. Die oberen Profile über die Bolzen schieben. Darauf achten das die Bohrungen nach oben zeigen.

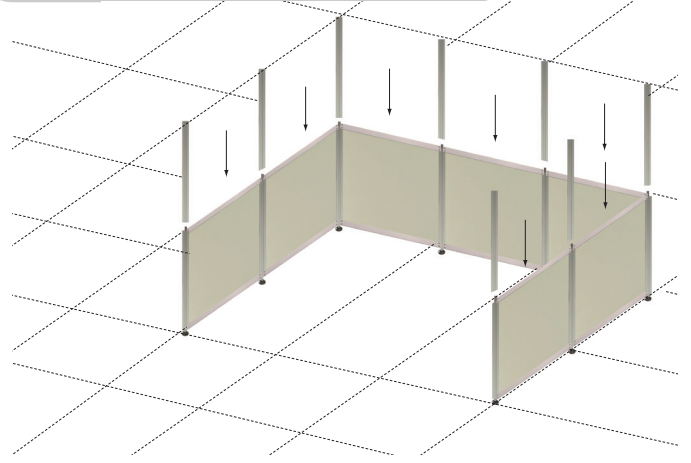

7. Die oberen Platten nach einander einlassen und gleich mit den Querprofilen inkl. Spitzschrauben montieren.

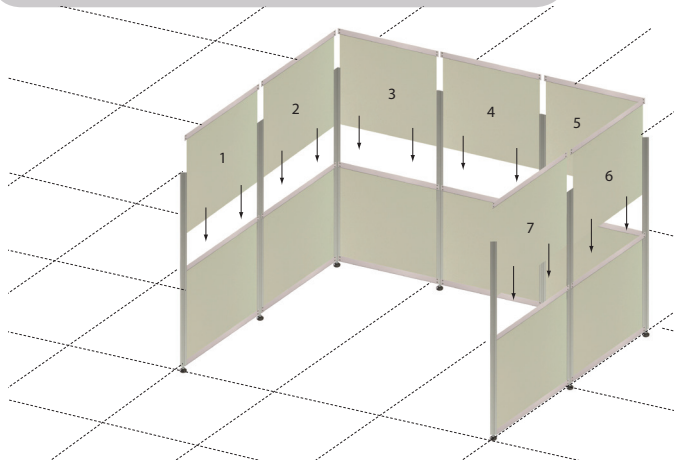

8. fertig montierter Messestand.
Bei Bedarf Bodenunebenheiten mit den Stellfüßen ausgleichen

